

Sensor de presión diferencial doble Para la tecnología de ventilación y aire acondicionado Modelo A2G-52

Hoja técnica WIKA PE 88.03



otras homologaciones
véase página 5



Aplicaciones

- Para la supervisión de aire, gases no combustibles y no agresivos
- Monitorización de ventiladores, sopladores y filtros
- Monitorización de presión y caudal
- Monitorización y regulación de válvulas y compuertas de aire
- Monitorización de presión en salas blancas

Características

- Montaje fácil
- Dos sensores de presión diferencial en un instrumento
- Dos entradas para sensores de temperatura o señal analógico
- Con interfaz Modbus®
- Pantalla LCD de dos líneas para la lectura directa los dos valores de presión



Sensor de presión diferencial doble, modelo A2G-52

Descripción

El sensor de presión diferencial doble modelo A2G-52 combina dos sensores de presión diferencial en un instrumento, permitiendo la medición de la presión de dos diferentes puntos de control.

El modelo A2G-52 tiene una interfaz Modbus® y una interfaz de entrada. En caso de utilización de la interfaz de entrada se pueden conectar hasta dos sensores de temperatura o una señal analógica de 0 ... 10 V directamente al instrumento de medición. Con ello se puede prescindir del uso de costosos transmisores de temperatura activos, reduciendo el coste de materiales y montaje.

Datos técnicos

Sensor de presión diferencial doble, modelo A2G-52	
Elemento sensible	Célula de medición Piezo
Unidades de medida	Pa, mbar, inWC, mmWC, psi
Rango de medición	-250 ... +2.500 Pa y -250 ... +7.500 Pa
Clase de exactitud	-250 ... +2.500 Pa = presión < 125 Pa = ±2 Pa + 1 % Presión > 125 Pa = ±1 Pa + 1 % -250 ... +7.000 Pa = presión < 125 Pa = ±2 Pa + 1,5 % Presión > 125 Pa = ±1 Pa + 1,5 % todos los datos se refieren al valor actual medido (de la presión medida)
Conexión a proceso	Racor de empalme (aleación de cobre), conexión inferior, para mangueras con diámetro interior de 4 mm
Alimentación auxiliar U_B	AC 24 V o DC 24 V ±10 %
Conexión eléctrica	Prensaestopa M20 2 x 4 bornes elásticos, máx. 1,5 mm ²
Señal de salida	Modbus®
Indicador	Pantalla LCD de 2 líneas (12 caracteres/línea) Línea 1: medición activa, entrada A Línea 2: medición activa, entrada B
Caja	Plástico (ABS) Tapa: policarbonato (PC)
Temperaturas admisibles	<ul style="list-style-type: none"> ■ Temperatura ambiente ■ Temperatura del medio
	-20 ... +70 °C -10 ... +50 °C
Humedad relativa ambiente	0 ... 95 % h.r., sin condensación
Tipo de protección	IP54
Peso	150 g

Comunicación Modbus®	
Protocolo	Modbus® mediante puerto serial
Modo de transmisión	RTU
Interfaz	RS-485
Formato de byte	(11 bits) en modo RTU Sistema de codificación: binario de 8 bits Bits por byte: - 1 bit de inicio - 8 bits de datos, primero se envía el bit menos significativo - 1 bit para paridad - 1 bit de parada
Baudrate	9.600, 19.200, 38.400 - ajustable en la configuración
Direcciones Modbus®	1 ... 247 direcciones - ajustables en la configuración

Opciones

- 4 boquillas de conexión de canal
- Manguera de PVC de 4 m, diámetro interior 4 mm

Índice Modbus®

FC04 - Lectura de palabras de entrada

Registro	Descripción de parámetros	Tipo de datos	Valor	Indicador
3x0001	Versión de programa	16 Bit	0 ... 1.000	0,00 ... 99,00
3x0002	Medición de presión A	16 Bit	-250 ... 2.500	-250 ... 2.500 (Pa)
3x0003	Medición de presión B	16 Bit	-250 ... 2.500	-250 ... 2.500 (Pa)
3x0004	Entrada 1: 0 ... 10 V	16 Bit	0 ... 1.000	0 ... 100 %
3x0005	Entrada 1: Pt1000	16 Bit	500 ... 500	-50 ... +50 °C
3x0006	Entrada 1: Ni1000	16 Bit	-500 ... 500	-50 ... +50 °C
3x0007	Entrada 1: Ni1000-LG	16 Bit	-500 ... 500	-50 ... +50 °C
3x0008	Entrada 1: NTC10k	16 Bit	-500 ... 500	-50 ... +50 °C
3x0009	Entrada 2: 0 ... 10 V	16 Bit	0 ... 1.000	0 ... 100 %
3x0010	Entrada 2: Pt1000	16 Bit	-500 ... 500	-50 ... +50 °C
3x0011	Entrada 2: Ni1000	16 Bit	-500 ... 500	-50 ... +50 °C
3x0012	Entrada 2: Ni1000-L	16 Bit	-500 ... 500	-50 ... +50 °C
3x0013	Entrada 2: NTC10k	16 Bit	-500 ... 500	-50 ... +50 °C

FC02 - Lectura de bit de entrada

Registro	Descripción de parámetros	Tipo de datos	Valor	Indicador
1x0001	Entrada 1: BIN IN	Bit 0	0 ... 1	Enc - Apag
1x0002	Entrada 2: BIN IN	Bit 0	0 ... 1	Enc - Apag

FC05 - Escritura de bit de salida

Registro	Descripción de parámetros	Tipo de datos	Valor	Indicador
0x0001	Ajuste a cero	Bit 0	0 ... 1	Enc - Apag

FC06 - Escritura de registro de almacenamiento

Registro	Descripción de parámetros	Tipo de datos	Valor	Indicador
4x0001	Valor beta de la resistencia NTC	16 Bit	0 ... 30.000	0 ... 30.000 (estándar 4.220)

Conexión eléctrica

Esquema de conexión

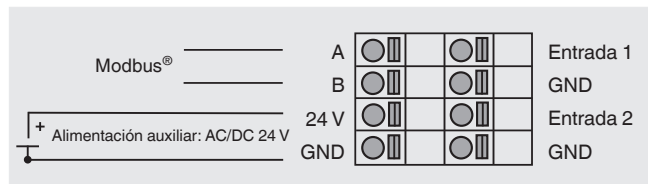

Esquema de conexión para señales de entrada

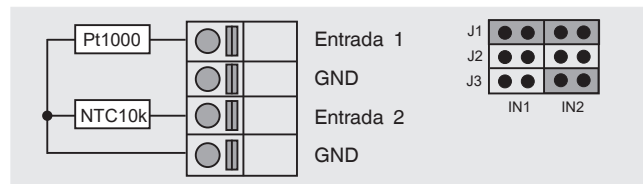

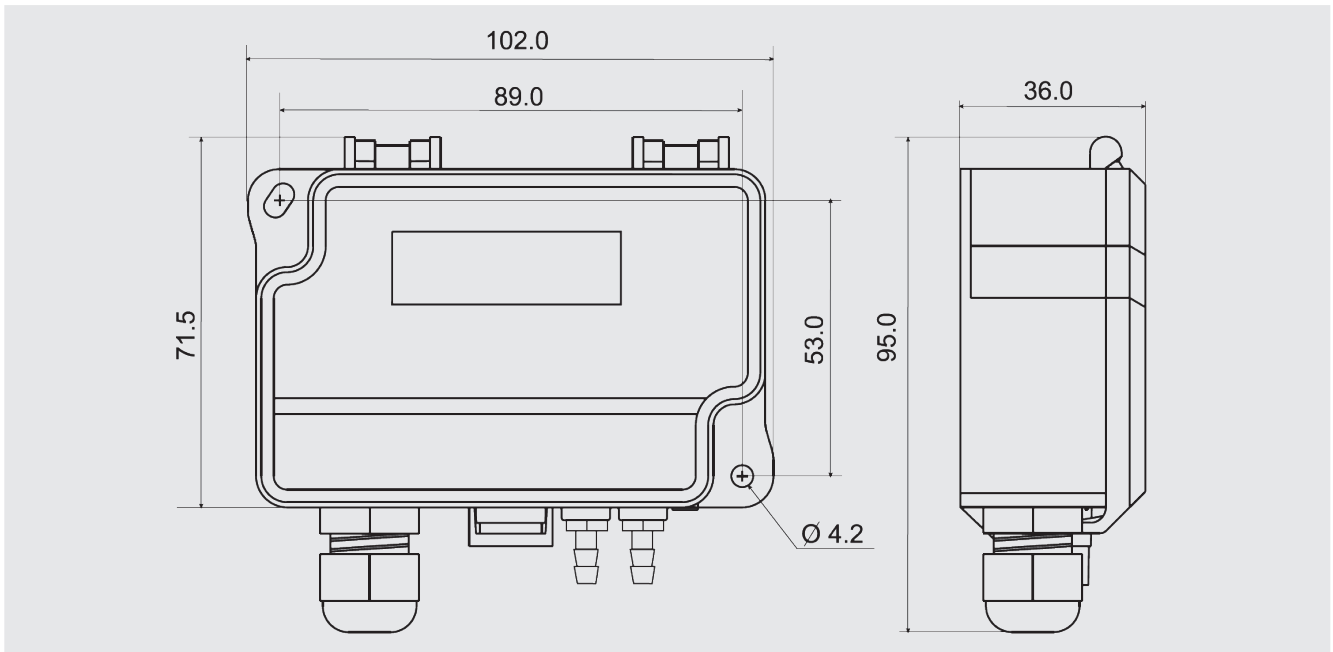

- Entrada 1: Sensor de temperatura Pt1000
- Función 04: Leyendo valor de entrada para registro 3x0005
- Entrada 2: Sensor de temperatura NTC10K
- Función 04: Leyendo valor de entrada para registro 3x0008

Dimensiones en mm





Descripción	Código
A2G-52 con un rango de medición de -250 ... +2.500 Pa	40399907
A2G-52 con un rango de medición de -250 ... +7.000 Pa	40399920

Accesorios

Descripción	Código de artículo
Mangueras de medición	
 Manguera de PVC, diámetro interior 4 mm, rollo con 25 m	40217841
Manguera de PVC, diámetro interior 6 mm, rollo con 25 m	40217850
Manguera de silicona, diámetro interior 4 mm, rollo de 25 m	40208940
Manguera de silicona, diámetro interior 6 mm, rollo de 25 m	40208958
Boquillas de conexión de canal para manguera de 4 y 6 mm	40217507
	

Homologaciones

Logo	Descripción	País
	Declaración de conformidad UE <ul style="list-style-type: none">■ Directiva CEM■ Conformidad RoHS■ Directiva WEEE	Unión Europea
	EAC (opción) <ul style="list-style-type: none">■ Directiva CEM■ Certificado de importación	Comunidad Económica Euroasiática
	GOST (opción) Metrología, técnica de medición	Rusia
-	MTSCHS (opción) Autorización para la puesta en servicio	Kazajistán

Certificados (opcional)

- 2.2 Certificado de prueba

Para homologaciones y certificaciones, véase el sitio web

Alcance del suministro

- Sensor de presión diferencial doble
- 2 tornillos para la fijación

Indicaciones relativas al pedido

Para realizar el pedido es suficiente indicar el código.

o

Tipo / Rango de medición / Señal de entrada / Accesorios / Opciones

© 04/2015 WIKA Alexander Wiegand SE & Co. KG, alle Rechte vorbehalten.
Los datos técnicos descritos en este documento corresponden al estado actual de la técnica en el momento de la publicación.
Nos reservamos el derecho de modificar los datos técnicos y materiales.

